

FORNO ELETTRICO
PER USO PROFESSIONALE

IT

CH

Istruzioni
per l'installazione e l'uso

ELEKTRISCHES OFEN
FÜR GROSSKÜCHEN

DE

AT

CH

Aufstellungs
und Bedienungsanleitung

FOUR ELECTRIQUE USAGE
PROFESSIONNEL

FR

BE

Instructions
Pour l'installation et l'emploi

ELECTRIC OVEN FOR
PROFESSIONAL USE

GB

IE

Instructions
for installation and use

HORNO ELECTRICO PARA USO
PROFESIONAL

ES

Guia para la intalación e
instrucciones de uso

Mod.
MF-710ETX

**SCHEMA ELETTRICO – SCHALTPLAN – SCHEMA ELECTRIQUE
WIRING DIAGRAM – ESQUEMA ELECTRICO
FORNO 2/1 , BACKOFEN 2/1 , FOUR 2/1 , OVEN 2/1 , HORNO 2/1**

549018505 M00_00

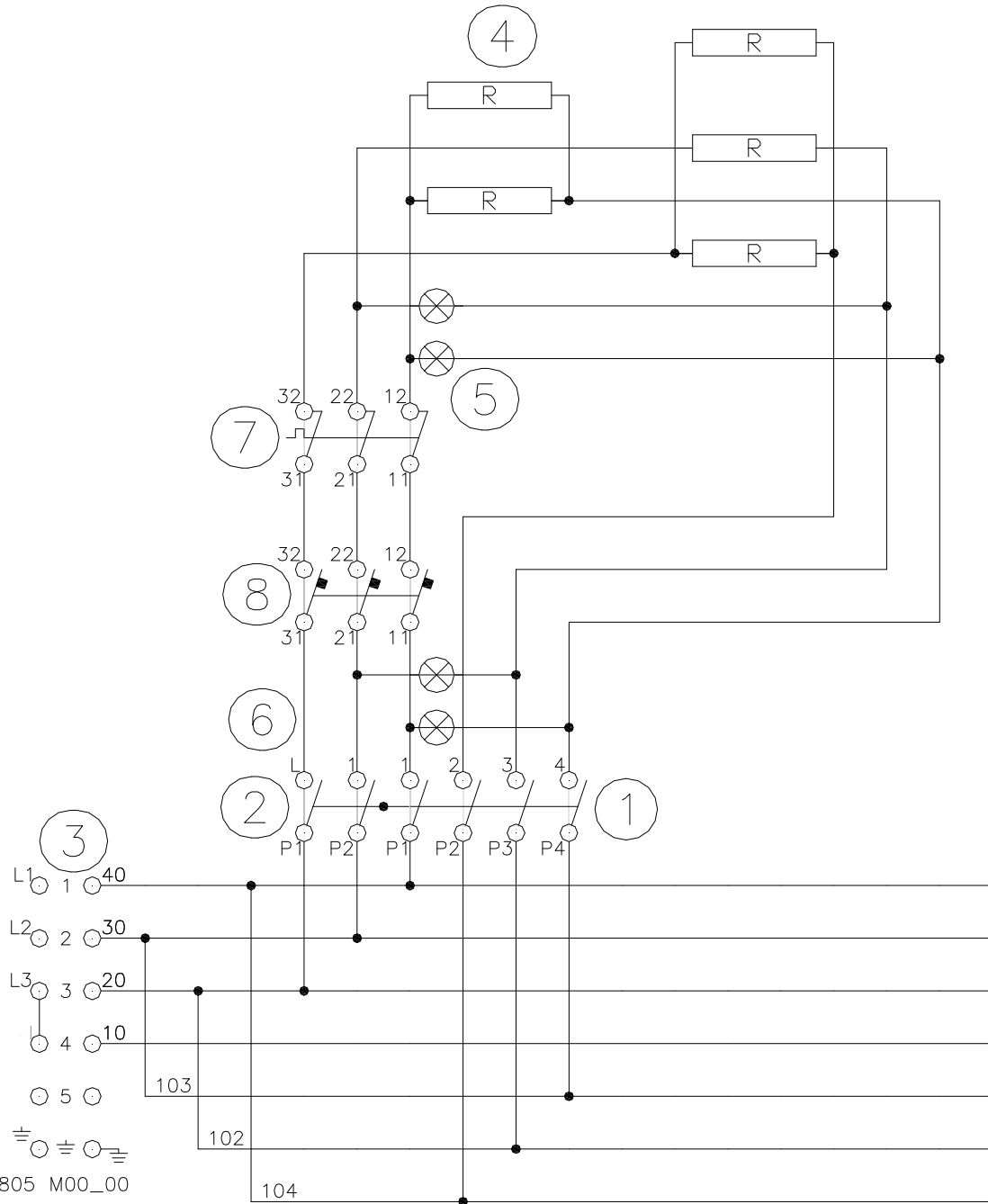

549018805 M00_00

400V~3 50/60Hz
440V~3 50/60Hz

1-2	Commutatore	Schalter	Commutateur	Commutator	Conmutador
3	Morsettiera	Klemm-leiste	Bornier	Junction-box	Tablero de bornes
4	Resistenza	Widerstand	Résistance	Element	Resistencia
5	Spia bianca	weiße Kontroll-Leuchte	Témoin blanc	White light	Luz indicadora blanca
6	Spia verde	grüne Kontroll-Leuchte	Témoin vert	Green light	Luz indicadora verde
7	Termostato	Thermostat	Thermostat	Thermostat	Termostato
8	Termostato sicurezza	Sicherheits-thermostat	Thermostat de sécurité	Safety thermostat	Termostato de seguridad

TABELLA DATI TECNICI

MODELLI	DIMENSIONI (cm)	ALIMENTAZIONE Forno el. GN1/1	ASSORBIMENTO MASSIMO (A)	POTENZA MASSIMA (kW)	CAVO ALIMENTAZIONE (Al silicone)
MF-710ETX	100x63x57h	400V~3 50/60 Hz	8,32	5	4x1,5 mm ²
MF-710ETX	100x63x57h	440V~3 50/60 Hz	7,57	5	4x1,5 mm ²

TABELLE DER TECHNISCHE DATEN

MODELLE	ABMESSUNGEN (cm)	STROMZUFUHR Electr. Backofen GN 2/1	MAXIMALE STROMAUFNAHME (A)	HÖCHST LEISTUNG (kW)	VERSORGUNGS LEITUNG aus Silikon
MF-710ETX	100x63x57h	400V~3 50/60 Hz	8,32	5	4x1,5 mm ²
MF-710ETX	100x63x57h	440V~3 50/60 Hz	7,57	5	4x1,5 mm ²

TABLEAU DES DONNÉES TECHNIQUES

MODÈLES	DIMENSIONS (cm)	ALIMENTATION Four el. GN 2/1	ABSORPTION MAXIMUM (A)	PUISSANCE MAXIMUM (kW)	CÂBLE D'ALIMENTATION (au silicone)
MF-710ETX	100x63x57h	400V~3 50/60 Hz	8,32	5	4x1,5 mm ²
MF-710ETX	100x63x57h	440V~3 50/60 Hz	7,57	5	4x1,5 mm ²

TECHNICAL DATA TABLE

MODELS	DIMENSIONS (cm)	POWER SUPPLY El. oven GN2/1	MAXIMUM ABSORPTION (A)	MAXIMUM POWER (kW)	POWER SUPPLY CABLE (Silicone)
MF-710ETX	100x63x57h	400V~3 50/60 Hz	8,32	5	4x1,5 mm ²
MF-710ETX	100x63x57h	440V~3 50/60 Hz	7,57	5	4x1,5 mm ²

TABLA DATOS TÉCNICOS

MODELOS	DIMENSIONES (cm)	ALIMENTACION Horno el. GN2/1	ABSORCIÓN MÁXIMA (A)	POTENCIA MÁXIMA (kW)	CABLE ALIMENTACIÓN (A la silicona)
MF-710ETX	100x63x57h	400V~3 50/60 Hz	8,32	5	4x1,5 mm ²
MF-710ETX	100x63x57h	440V~3 50/60 Hz	7,57	5	4x1,5 mm ²

FORNO ELETTRICO
PER USO PROFESSIONALE



Istruzioni
per l'installazione e l'uso

ELEKTRISCHES OFEN
FÜR GROSSKÜCHEN



**Aufstellungs
und Bedienungsanleitung**

FOUR ELECTRIQUE USAGE
PROFESSIONNEL



Instructions
Pour l'installation et l'emploi

ELECTRIC OVEN FOR
PROFESSIONAL USE



Instructions
for installation and use

HORNO ELECTRICO PARA USO
PROFESIONAL



**Guia para la intalación e
instrucciones de uso**

Mod.
MF-710ET

FIG.A

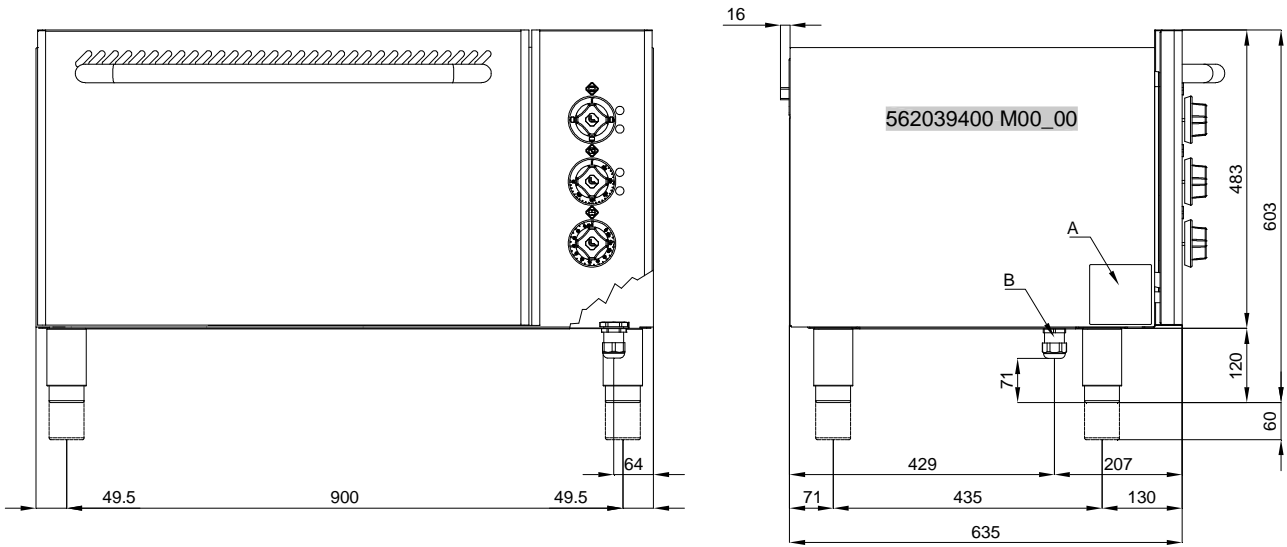

A	B
Targhetta caratteristiche	Allacciamento elettrico
Typenschild	Elektroanschluß
Plaque des caractéristiques	Raccordement électrique
Data plate	Electrical connection
Chapa de características	Conexión eléctrica

FORNO GN2/1 , BACKOFEN GN2/1, FOUR GN2/1, OVEN GN2/1, HORNO GN2/1

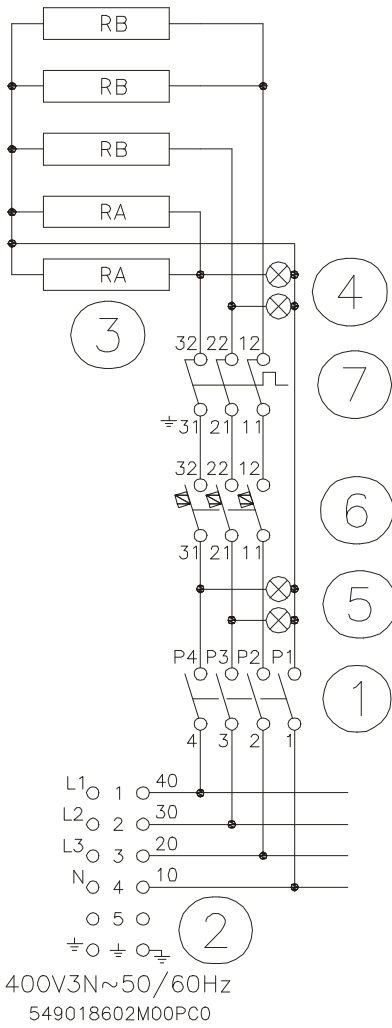

1	Commutatore	Schalter	Commutateur	Commutator	Conmutador
2	Morsettiera	Klemm-leiste	Bornier	Junction-box	Tablero de bornes
3	Resistenza	Widerstand	Résistance	Element	Resistencia
4	Spia bianca	weiße Kontroll-Leuchte	Témoin blanc	White light	Luz indicadora blanca
5	Spia verde	grüne Kontroll-Leuchte	Témoin vert	Green light	Luz indicadora verde
6	Termostato	Thermostat	Thermostat	Thermostat	Termostato
7	Termostato sicurezza	Sicherheits-thermostat	Thermostat de sécurité	Safety thermostat	Termostato de seguridad

-----interruzione pagina-----

IT CH	Pag. 5
DE AT CH	Seite 8
FR BE	Page 11
GB IE	Page 14
ES	Pàg. 17

INDICE

DICHIARAZIONE DI CONFORMITA'	6
TABELLA DATI TECNICI ELETTRICI	6
INSTALLAZIONE	6
DISPOSIZIONI DI LEGGE, REGOLE TECNICHE E DIRETTIVE	6
INSTALLAZIONE	6
ALLACCIAMENTO ELETTRICO	6
EQUIPOTENZIALE	7
ACCENSIONE E REGOLAZIONE DEL FORNO ELETTRICO STATICO	7
TIMER MECCANICO	7
PULIZIA E MANUTENZIONE.....	7
COMPORAMENTO IN CASO DI PROLUNGATA INTERRUZIONE DI FUNZIONAMENTO.....	7
COMPORAMENTO IN CASO DI GUASTO	7

DICHIARAZIONE DI CONFORMITA'

Il costruttore dichiara che gli apparecchi sono conformi alle prescrizioni della direttiva 2004/108/CE per la parte elettrica. L'installazione dovrà essere effettuata in osservanza delle norme vigenti.

N.B.: Il costruttore declina ogni responsabilità in caso di danni diretti o indiretti dovuti ad un'errata installazione, alterazioni, cattiva manutenzione, uso non corretto, e a tutti gli altri casi previsti negli articoli riportati dalle nostre condizioni di vendita.

La targhetta matricola si trova sulla parete laterale (vedi disegno al punto allacciamento elettrico) e contiene tutti i dati necessari all'allacciamento.

Attenzione: come da disposizioni internazionali, durante l'allacciamento dell'apparecchio è da prevedere a monte dello stesso un dispositivo automatico che permetta di staccare in modo onnipolare l'apparecchio dalla rete, questo dispositivo deve avere un'apertura dei contatti di almeno 3mm.

TABELLA DATI TECNICI ELETTRICI

MODELLO	DIMENS. cm	ALIMENTAZIONE Forno el. GN2/1	POTENZA TOTALE kW	ASSORB. MAX. A	CAVO ALIMENTAZ. mm ²
MF-710ET	100x63x57h	400V~3N 50/60 Hz	5	10,4	5 x 1,5

INSTALLAZIONE

Durante il posizionamento l'apparecchio deve essere messo a bolla, piccoli dislivelli possono essere aggiustati mediante i piedini regolabili (avvitare o svitare). L'interruttore generale o la presa devono essere nelle vicinanze dell'apparecchio e facilmente accessibili.

Si consiglia di porre l'apparecchio sotto una cappa aspirante, in modo che l'evacuazione dei vapori avvenga in modo rapido. Qualora l'apparecchio venisse posizionato vicino a pareti, pareti divisorie, mobili da cucina, rivestimenti decorativi ecc. si consiglia che questi siano di materiale non infiammabile, altrimenti provvedere a rivestire tali pareti con del materiale non infiammabile.

Si deve anzitutto assicurare che le prescrizioni antincendio vengano rispettate.

L'installazione, messa in funzione e manutenzione dell'apparecchio devono essere eseguite da personale qualificato. Tutti i lavori necessari all'installazione devono essere eseguiti in osservanza alle norme vigenti.

Il costruttore declina qualsiasi responsabilità in caso di cattivo funzionamento, che risulti dovuto ad una installazione errata o non conforme.

DISPOSIZIONI DI LEGGE, REGOLE TECNICHE E DIRETTIVE

L'installazione deve essere eseguita in osservanza delle seguenti norme:

- prescrizione antinfortunistica vigente;
- prescrizione VVF vigente.

INSTALLAZIONE

L'installazione, messa in funzione e manutenzione dell'apparecchio devono essere eseguite da personale qualificato. Tutti i lavori necessari all'installazione devono essere eseguiti in osservanza alle norme vigenti. Il costruttore declina qualsiasi responsabilità in caso di cattivo funzionamento, che risulta dovuto ad una installazione errata e non conforme.

Attenzione: come da disposizioni internazionali, durante l'allacciamento dell'apparecchio è da prevedere a monte dello stesso un dispositivo che permetta di staccare in modo onnipolare l'apparecchio dalla rete. Questo dispositivo deve avere un'apertura dei contatti di almeno 3 mm.

ALLACCIAMENTO ELETTRICO

La morsettiera d'allacciamento dell'apparecchio si trova dietro il pannello anteriore inferiore. Il cavo d'allacciamento deve avere le seguenti caratteristiche: deve essere almeno del tipo HO5 RN F ed avere una selezione adeguata all'apparecchio. Passare il cavo attraverso il passacavo ed il pressacavo, collegare i conduttori nel corrispondente morsetto della morsettiera e fissarli. Il conduttore di terra deve essere più lungo degli altri, in modo che, in caso di rottura del ferma cavo, questo si stacca dopo i cavi della tensione.

EQUIPOTENZIALE



L'apparecchio è da collegare in un sistema equipotenziale. La vite di collegamento è posizionata sulla parete posteriore dell'apparecchio ed è contraddistinta da un adesivo. 

Attenzione: il costruttore non è responsabile, e non risarcisce in garanzia danni provocati e che sono da addebitare ad installazioni inadeguate e non conformi alle istruzioni.

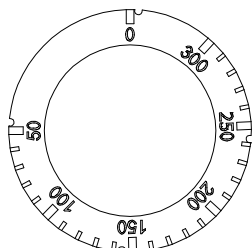
ACCENSIONE E REGOLAZIONE DEL FORNO ELETTRICO STATICO



Ruotare la manopola di comando verso destra e impostare la temperatura desiderata.
Per lo spegnimento del forno girare la manopola a sinistra fino alla posizione 0.
Per l'accensione del forno far girare la manopola del selettore (Vedi figura) verso destra o sinistra, posizionandola su una delle seguenti posizioni

-  Resistenza inferiore + superiore
-  Resistenza inferiore
-  Resistenza superiore

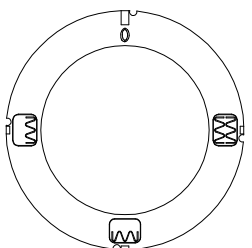

Avviso: quando il forno è in funzione la porta non deve rimanere aperta perché si potrebbero surriscaldare e danneggiare le manopole e le lamiere di protezione.

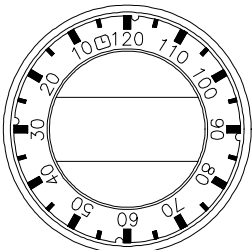

TIMER MECCANICO

Note: Il forno è dotato di un segnalatore acustico a tempo, atto alla segnalazione di un tempo massimo di 120 minuti. Ruotare la manopola verso destra, posizionandola sul tempo prescelto, compreso tra 0 e 120 minuti (vedi figura); trascorso il tempo stabilito entra in funzione l'avvisatore acustico.

PULIZIA E MANUTENZIONE

Attenzione: durante la pulizia non lavare esternamente l'apparecchio con getti d'acqua diretti o ad alta pressione.

Ogni sera a fine lavoro pulire accuratamente l'apparecchio. La pulizia quotidiana dell'apparecchio garantisce un funzionamento perfetto ed una lunga durata dello stesso.

Prima di iniziare la pulizia togliere la tensione dall'apparecchio. Le parti in acciaio sono da lavare con acqua calda e detersivo neutro, sono poi da asciugare abbondantemente in modo da eliminare ogni traccia di detersivo poi asciugare con un panno asciutto. Non usare detersivi abrasivi e corrosivi.

Le parti smaltate sono da lavare con acqua saponata.

Forno: la pulizia del forno è facilitata togliendo la griglia di supporto.

Avviso importante: Al di fuori dell'ordinaria pulizia e manutenzione degli impianti, consigliamo di fare controllare l'impianto almeno una volta all'anno da un installatore.

Si consiglia perciò di stipulare un contratto di assistenza.

COMPORTAMENTO IN CASO DI PROLUNGATA INTERRUZIONE DI FUNZIONAMENTO

Pulire ed asciugare accuratamente l'apparecchio come da istruzioni. Togliere la tensione.

COMPORTAMENTO IN CASO DI GUASTO

In caso di guasto spegnere l'apparecchio, togliere la tensione mediante il dispositivo posto a monte dell'apparecchio e avvisare il servizio assistenza

INHALTSVERZEICHNIS

ANGABEN ZUM GERAT UND SCHEMATISCHE DARSTELLUNG..... 9
ELEKTRISCHE DATEN 9
AUFSTELLUNG 9
RECHTSVERORDNUNGEN, TECHNISCHE REGELN UND RICHTLINEN 9
INSTALLATION..... 9
ELEKTROANSCHLUSS..... 9
POTENTIALAUSLEICH 9
EINSCHALTEN UND REGULIERUNG DES STATIK - BACKOFENS..... 10
MECHANISCHE TIMER 10
REINIGUNG UND WARTUNG 10
VERHALTEN BEI LÄNGEREN AUSSERBETRIEBSETZUNGEN..... 10
VERHALTEN IM STÖRFALL 10

ANGABEN ZUM GERÄT UND SCHEMATISCHE DARSTELLUNG

Das Typenschild befindet sich hinten an der Rückwand (siehe Zeichnung im Punkt Elektroanschluss) und es beinhaltet alle zur Installation erforderlichen Daten.

Achtung! : Gemäß den internationalen Bestimmungen muss während des Anschließens des Geräts oberhalb desselben eine automatische Vorrichtung mit einer Kontaktöffnungsweite von mindestens 3 mm installiert werden, durch welche das Gerät auf allpolige Weise vom Stromnetz getrennt werden kann.

ELEKTRISCHE DATEN

MODELLE	ABMESSUNGEN cm	STROMZUFUHR Electr. Backofen GN2/1	HOCH LEISTUNG KW	MAXIMALE STROMAUF NAHME A	VERSORGUNGS LEITUNG mm ²
MF-710ET	100x63x57h	400V~3N 50/60 Hz	5	10,4	5 x 1,5

AUFSTELLUNG

Das Gerät muss bei der Aufstellung waagrecht stehen, kleinere Unebenheiten können mit den höhenverstellbaren Füßen des Gerätes (ein- bzw. ausschrauben) ausgeglichen werden. Hauptschalter bzw. Steckdose sollten sich in der Nähe des Gerätes befinden und leicht zugänglich sein. Es wird empfohlen das Gerät unter einer Abzugshaube aufzustellen, damit eine schnelle Wrasenabführung sichergestellt wird. Bei Aufstellung dieses Gerätes in unmittelbarer Nähe von Wänden, Trennwänden, Küchenmöbel, dekorativen Verkleidungen usw. Wird empfohlen, dass diese aus nichtbrennbarem Material gefertigt sind, andernfalls müssen sie mit geeignetem, nichtbrennbarem Material verkleidet werden. Die genaueste Beachtung der Vorschriften des Brandschutzes muss sichergestellt sein. Ein max. Abstand zwischen der Gerätekante und der vorderen Kante des Untergestells muss werden.

RECHTSVERORDNUNGEN, TECHNISCHE REGELN UND RICHTLINEN

Bei der Aufstellung sind folgende geltende Vorschriften zu beachten:

- einschlägige Unfallverhütungsvorschriften ;
- einschlägige VDE-Vorschriften.

INSTALLATION

Installation, Inbetriebnahme und Wartung des Gerätes müssen durch sachkundiges Personal durchgeführt werden. Sämtliche Installationsarbeiten müssen unter Beachtung der gültigen Vorschriften ausgeführt werden. Der Hersteller lehnt jegliche Verantwortung ab, die auf eine schlechte Funktion durch fehlerhafte oder unsachgemäße Installation zurückzuführen ist.

Bemerkung: Laut internationalen Vorschriften ist beim Anschluss des Gerätes eine Einrichtung vorzusehen, die es ermöglicht, das Gerät mit einer Kontakt-Öffnungsweite von mindestens 3 mm allpolig vom Netz zu trennen. Als geeignete Trennvorrichtungen gelten LS-Schalter, Sicherungen und Schütze.

ELEKTROANSCHLUSS

Die Anschlussklemme des Gerätes befindet sich hinter der Vorne Wand. Die Anschlussleitung muss mindestens vom Typ HO5 RN F sein und einem, dem Gerät entsprechend mindest Querschnitt haben. Kabel durch die Einführung und Zugschraubstecken, die einzelnen Drähte entsprechend der jeweiligen Schaltung an der Anschlussklemme befestigen. Der Schutzleiter muss so lang sein, dass er beim Versagen der Zugschraubstecken erst nach den stromführenden Adern des Anschlusskabels auf Zug beansprucht werden kann.

POTENTIALAUSLEICH

Das Gerät ist in einem Potentialausleichsystem einzubeziehen. Hierzu befindet sich die Anschlußschraube auf der Rückwand und ist mit einem Aufkleber gekennzeichnet. 

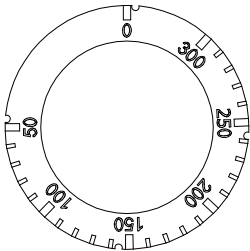

Bemerkung: der Hersteller übernimmt keine Haftung bzw. Garantierverpflichtungen für Schäden die durch Nichtbeachtung der Vorschriften oder unsachgemäße Installation zurückzuführen sind.

EINSCHALTEN UND REGULIERUNG DES STATIK - BACKOFENS



Zur Einstellung der gewünschten Temperatur den Einstellknopf nach rechts drehen.
Den Einstellknopf nach links auf Position 0 drehen, um den Ofen abzuschalten.

Drehen Sie zum Einschalten des Backofens den Einstellknopf (siehe Abbildung) nach rechts oder links auf eine der folgenden Stellungen:

-  Unter- + Oberhitze
-  Unterhitze
-  Oberhitze

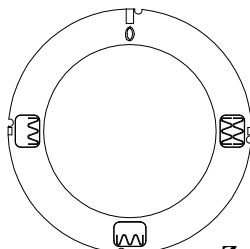

Warnhinweis: Schließen Sie immer die Tür während des Backofenbetriebs, da die Einstellknöpfe und die Abdeckblende

MECHANISCHE TIMER

Zur Beachtung: Der Ofen ist mit einem akustischen Signalgeber ausgestattet, der eine Zeit von max. 120 Minuten signalisieren kann. Den Drehknopf nach rechts auf die vorgewählte Zeit zwischen 0 und 120 Minuten drehen (siehe Abbildung). Nach Ablauf der eingestellten Zeit ertönt ein akustisches Signal.

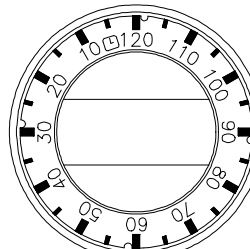

REINIGUNG UND WARTUNG

Achtung: Zur Reinigung darf das Gerät von außen auf keinem Fall mit einem direkten Wasserstrahl oder einem Hochdruckreiniger abgespritzt werden.

Das Gerät muss jeden Abend nach Betriebsende sorgfältig gereinigt werden. Die tägliche Reinigung nach dem Abschalten des Geräts garantiert den einwandfreien Betrieb und eine lange Lebensdauer der Anlage.

Vor dem Reinigungsbeginn ist die Stromzufuhr zum Gerät zu unterbrechen. Die Stahlteile sind mit heißem Wasser und einem neutralen Reinigungsmittel zu säubern. Anschließend mit sauberem Wasser gründlich nachspülen, damit alle Reinigungsmittelreste entfernt werden und mit einem weichen Tuch trockenreiben. Keine Scheuermittel oder ätzende Reinigungsmittel verwenden.

VERHALTEN BEI LÄNGEREN AUSSERBETRIEBSETZUNGEN

Das Gerät nach Anleitung gründlich reinigen und abtrocknen, Stromzufuhr schliessen bzw. ausschalten.

VERHALTEN IM STÖRFALL

Im Störfall sollte das Gerät ausserbetrieb gesetzt werden. Kundendienst benachrichtigen

INDEX

DONNÉES TECHNIQUES ET REPRÉSENTATION SCHÉMATIQUE	12
DONNÉES ELECTRIQUES	12
MISE EN OEUVRE	12
DISPOSITIONS DE LA LOI, RÉGLEMENTS TECHNIQUES ET DIRECTIVES	12
INSTALLATION.....	12
RACCORDEMENT ÉLECTRIQUE.....	12
EQUIPOTENTIEL.....	12
ALLUMAGE ET RÉGLAGE DU FOUR STATIQUE	13
TIMER MÉCANIQUE	13
NETTOYAGE ET ENTRETIEN	13
COMPORTEMENT EN CAS D'ARRÊT DE FONCTIONNEMENT PROLONGÉ	13
COMPORTEMENT EN CAS DE PANNE	13

DONNÉES TECHNIQUES ET REPRÉSENTATION SCHEMATIQUE

La plaque de matricule se trouve sur la paroi postérieure (voir la figure, a la connexion électrique) et contient toutes les données nécessaires pour la connexion.

DONNÉES ELECTRIQUES

MODELES	DIMENSIONS cm	ALIMENTATION Four el. GN 2/1	PUISSANCE MAXIMUM KW	ABSORPTION MAXIMUM A	CABLE ALIMENTATION mm ²
MF-710ET	100X63X57h	400V~3N 50/60 Hz	5	10,4	5 x 1,5

MISE EN OEUVRE

Pendant la mise en place il faut vérifier le niveau à bulle d'air de l'appareil. Les petites différences de niveau peuvent être ajustées au moyen des pieds-de biche réglables (visser ou dévisser). L'interrupteur général et la prise de courant doivent être placés en proximité de l'appareil et facilement accessible. On conseille de mettre l'appareil sous une hotte d'aspiration, pour l'évacuation rapide des vapeurs. Au cas où l'appareil serait placé près de parois, cloisons, meubles de cuisine, revêtements décoratifs, etc., ceux-ci devraient être en matériel non inflammable, dans le cas contraire revêtir ces parties avec du matériel non inflammable. Il faut en tout premier lieu s'assurer que les prescriptions contre les incendies soient respectées. Au cours de la mise en oeuvre il faut respecter une distance maximale entre le bord antérieur du meuble de support et l'appareil.

DISPOSITIONS DE LA LOI, RÉGLEMENTS TECHNIQUES ET DIRECTIVES

Pour l'installation il faut se conformer aux règlements suivant :

- prescription en vigueur pour la prévention des accidents ;
- prescription VDE en vigueur

INSTALLATION

L'installation, la mise en service et l'entretien de l'appareil doivent être effectués seulement par le personnel qualifié. Tous les travaux nécessaires pour l'installation doivent être effectués conformément aux règlements en vigueur. Le fabricant décline toute responsabilité en cas de fonctionnement incorrect, résultant de l'installation incorrecte ou non conforme.

Attention: Conformément aux dispositions internationales, lorsqu'on effectue le branchement électrique de l'appareil il faut placer au-dessus de celui-ci un dispositif du réseau ; ce dispositif doit avoir une ouverture des contacts d'au moins 3 mm.

RACCORDEMENT ÉLECTRIQUE

La serre câble de l'appareil se trouve derrière la paroi antérieure. Le cordon de rallonge doit avoir les caractéristiques suivantes: il doit être du type HO5 RN F et avoir une section appropriée à l'appareil. Passer le cordon dans la gaine spéciale et le dispositif serre-fils et brancher les deux conducteurs à la borne correspondante du serre câble en les fixant. Le conducteur de prise de terre doit être plus long que les autres, de façon qu'en cas de rupture du serre-fils on puisse le débrancher après les câbles de la tension.

EQUIPOTENTIEL



Il faut brancher l'appareil à un système équipotentiel. La vis de connexion se trouve sur la paroi postérieure de l'appareil et est marquée d'un adhésif. 

Attention: le fabricant n'est pas responsable et n'indemnise pas les dommages provoqués ou qui sont la conséquence directe d'installations incorrectes ou non conformes aux instructions.

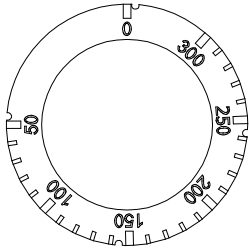
ALLUMAGE ET RÉGLAGE DU FOUR STATIQUE



Tourner la commande vers la droite pour programmer la température voulue.
 Pour éteindre le four, tourner la commande vers la gauche jusqu'à la position 0.
 Pour l'allumage du four, tourner la commande du sélecteur (voir figure) vers la droite ou vers la gauche pour la placer sur une des positions suivantes:

-  Résistance inférieure + supérieure
-  Résistance inférieure
-  Résistance supérieure

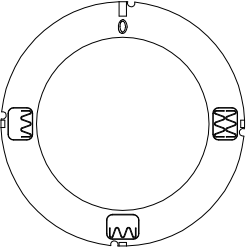

Attention: lorsque le four est allumé, la porte ne doit pas restée ouverte pour ne pas risquer de surchauffer et d'endommager les commandes et les plaques métalliques de protection.

TIMER MÉCANIQUE

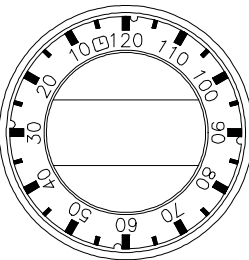

Note: Les fours sont dotées d'un timer à signal sonore programmable pour une durée maximum de 120 minutes. Tourner la commande vers la droite et la positionner sur la durée voulue comprise entre 0 et 120 minutes (voir figure); une fois cette durée écoulée est émis un signal sonore.

NETTOYAGE ET ENTRETIEN

Attention!: ne pas nettoyer la partie externes de l'appareil à l'aide de jets d'eau directs ou à haute pression.

Une fois l'utilisation terminée veiller à nettoyer soigneusement l'appareil. Un nettoyage quotidien de l'appareil une fois celui-ci éteint est gage de bon fonctionnement et de longue durée.

Avant de procéder au nettoyage, couper l'alimentation électrique. Les parties en acier doivent être nettoyées à l'aide d'eau chaude et d'un détergent neutre; rincer ensuite abondamment afin d'éliminer toute trace de détergent puis essuyer à l'aide d'un chiffon sec. Ne pas utiliser de détergents abrasifs ou corrosifs.

Les parties émaillées doivent être nettoyées à l'aide d'eau savonneuse.

Four: pour faciliter le nettoyage du four, retirer la grille.

Important: outre le nettoyage et l'entretien, il est recommandé de procéder au moins une fois par an au contrôle des appareils (contrôle à confier à un installateur qualifié); il est par conséquent recommandé d'établir un contrat d'assistance.

COMPORTEMENT EN CAS D'ARRÊT DE FONCTIONNEMENT PROLONGÉ

Nettoyer et essuyer soigneusement l'appareil selon les instructions, interrompre le courant.

COMPORTEMENT EN CAS DE PANNE

En cas de panne éteindre l'appareil, interrompre le courant à l'aide du dispositif placé au-dessus de l'appareil et prévenir le service d'assistance.

INDEX

TECHNICAL DATA AND DRAWINGS	15
ELECTRICAL DATA.....	15
POSITIONING	15
REGULATIONS, TECHNICAL STANDARDS AND SPECIFICATIONS	15
INSTALLATION.....	15
ELECTRICAL CONNECTION	15
EQUIPOTENTIAL.....	15
TURNING ON AND ADJUSTING THE STATIC OVEN	16
MECHANICAL TIMER.....	16
CLEANING AND MAINTENANCE.....	16
PREPARATION FOR A PROLONGED OUT OF USE	16
INSTRUCTIONS IN THE EVENT OF FAULTS	16

TECHNICAL DATA AND DRAWINGS

The data plate is attached to the lateral panel (see drawing electrical connection point) and contains all the information necessary for connection.

ELECTRICAL DATA

MODELS	DIMENSIONS cm	POWER SUPPLY El. oven GN2/1	MAXIMUM POWER KW	MAXIMUM ABSORPTION A	POWER SUPPLY CABLE mm ²
MF-710ET	100X63X57h	400V~3N 50/60 Hz	5	10,4	5 x 1,5

POSITIONING

On positioning the appliance, ensure that it is perfectly levelled. Small adjustments can be made by screwing the adjustable feet up or down. The master switch or the socket point must be in proximity to the appliance and easily accessible. It is advisable to place the oven under an extractor hood to ensure rapid elimination of steam. If the appliance is placed near a wall or partition, kitchen furniture or decorative coverings, etc., these must be fire-proof or coated with fire-proofing. Local fire prevention regulations must be observed. There must be maximum clearance between the front edge of the cabinet and the appliance.

REGULATIONS, TECHNICAL STANDARDS AND SPECIFICATIONS

Installation must be carried out in accordance with:

- current accident prevention legislation;
- current VDE specifications.

INSTALLATION

The installation, start-up and maintenance of this appliance must be carried out only by qualified fitters. All installation operations must be in accordance with current regulations. The manufacturer declines all responsibility for malfunctioning due to bad or faulty installation.

Attention: international regulations require that a omni pole cut-out device with contact opening of at least 3 mm be fitted on the wiring leading to the appliance.

ELECTRICAL CONNECTION

The terminal board is situated behind the front panel. The electrical wiring must be no less than HO5 RN F and have a section suitable for the appliance (see 1.1). Secure the wiring with the wiring clips. Connect the wire ends to their terminals on the terminal board. The earthing wire must be longer than the other wires so that it will disconnect after the live wires in the event of the fastener breaking.

EQUIPOTENTIAL

The appliance is designed to be connected to a unipotential system. The connecting screw is situated on the back of the appliance and is identified by  an adhesive label.

Attention: the manufacturer cannot be held responsible for, and does not cover in the guarantee any damage resulting from bad or faulty connections.

TURNING ON AND ADJUSTING THE STATIC OVEN

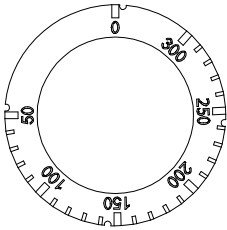

Turn the control knob to the right and set the temperature wanted.

To turn the oven off, turn the knob to the left to position 0.

To turn the oven on, turn the selector knob (see figure) to the right or left into one of the following positions



Top + bottom heating element



Bottom heating element



Top heating element

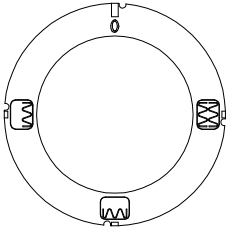

Caution: when the oven is on the door must be kept shut otherwise the knobs and protection sheet could get hot and be damaged.

MECHANICAL TIMER

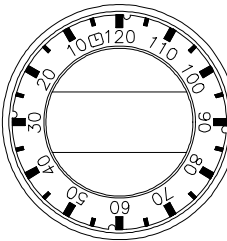

NB: Ovens are provided with an acoustic timing device, able to signal a maximum time of 120 minutes. Turn the knob to the right, positioning on the time desired, between and including 0 to 120 minutes (see figure); at the end of the set time, the alarm goes off.

CLEANING AND MAINTENANCE

Attention! During cleaning, do not wash the external parts of the appliance with direct sprays of water or with high pressure.

After every use, clean the appliance thoroughly. Daily cleaning after switching off the appliance ensures the perfect functioning and long life of the appliance.

Before starting to clean the appliance, disconnect the power supply. The parts in steel must be washed with hot water and neutral detergent, then rinsed thoroughly in order to eliminate all traces of detergent; after which, dried with a dry cloth. Do not use abrasive or corrosive detergents.

Important: As well as ordinary cleaning and maintenance, it is advisable to have the installation checked by an installer at least once a year.

It is therefore suggested to draw up an after-sales assistance contract.

PREPARATION FOR A PROLONGED OUT OF USE

Thoroughly clean and dry the appliance as per instructions, switch off at the mains.

INSTRUCTIONS IN THE EVENT OF FAULTS

If a fault develops, turn off the appliance, switch off at the mains and call the technical assistance service.

ÍNDICE

DECLARACIÓN DE CONFORMIDAD	18
TABLA DATOS TÉCNICOS ELÉCTRICOS	18
INSTRUCCIONES PARA LA INSTALACIÓN	18
INSTALACIÓN	18
DISPOSICIONES DE LEY, REGLAS TÉCNICAS Y DIRECTIVAS.....	18
CONEXIÓN ELÉCTRICA.....	18
EQUIPOTENCIAL	18
ENCENDIDO Y REGULACIÓN DEL HORNO ESTÁTICO	19
TEMPORIZADOR MECÁNICO	19
LIMPIEZA Y MANTENIMIENTO	19
COMO COMPORTARSE EN CASO DE AVERÍA	19
PROCEDIMIENTO A EFECTUAR EN CASO DE LARGA INTERRUPCIÓN DEL FUNCIONAMIENTO....	19

DECLARACIÓN DE CONFORMIDAD

El fabricante declara que los aparatos son conformes a las prescripciones de la directiva 2006/95/CE para la parte eléctrica. Nota importante: el fabricante declina cualquier responsabilidad en casos de daños directos o indirectos debidos a una instalación equivocada, alteraciones, mantenimiento no adecuado, uso no correcto y a todos los otros casos previstos en los artículos indicados en nuestras condiciones de venta.

TABLA DATOS TÉCNICOS ELÉCTRICOS

MODELO	DIMENSIONES cm	ALIMENTACION Horno el. GN2/1	POTENCIA TOTAL kW	ABSORB. MAX. A	CABLE ALIMENTAC. mm ²
MF-710ET	100x63x57h	400V~3N 50/60 Hz	5	10,4	5 x 1,5

INSTRUCCIONES PARA LA INSTALACIÓN

La chapa de características técnicas se encuentra en la pared anterior (ver diseño en el punto de conexión eléctrica) y contiene todos los datos necesarios para la conexión.

INSTALACIÓN

Durante la colocación, es necesario nivelar el aparato, pueden ajustarse los pequeños desniveles mediante los pies de apoyo regulables (atornillar o destornillar). El interruptor general o la toma deben estar cerca del aparato y debe poder accederse a ellos fácilmente.

Se aconseja colocar el aparato debajo de una campana de aspiración, de manera que la evacuación de los vapores se efectúe de manera rápida. Si el aparato se coloca cerca de paredes, paredes divisorias, muebles de cocina, revestimientos decorativos, etc se aconseja que éstos sean de material no inflamable, sino se debe revestir estas paredes con material no inflamable.

Debe asegurarse sobretodo que las prescripciones para la prevención de incendios se respeten.

La instalación, puesta en funcionamiento y mantenimiento del aparato deben ser efectuados por personal cualificado. Todos los trabajos necesarios para la instalación deben efectuarse respetando las normas vigentes.

El fabricante declina cualquier responsabilidad en caso de mal funcionamiento debido a una instalación equivocada o no conforme.

¡Atención!: como indican las disposiciones internacionales, antes del aparato se debe instalar un dispositivo automático que permita desconectar de manera omnipolar el aparato de la red, este dispositivo debe tener una apertura de los contactos de al menos 3 mm.

DISPOSICIONES DE LEY, REGLAS TÉCNICAS Y DIRECTIVAS

La instalación debe efectuarse respetando las siguientes normas:

- Prescripción para la prevención de accidentes vigente.
- Prescripción de instalación, normas CEI.

CONEXIÓN ELÉCTRICA

El aparato se entrega sin cable de conexión eléctrica. Para la instalación del cable de alimentación, seguir los siguientes pasos:

Quitar la tensión.

Quitar el panel anterior

Pasar el cable de conexión a través del sujeta-cables, conectar los conductores en el correspondiente borne del tablero de bornes y fijarlos.

Bloquear el cable con el sujeta-cables y volver a montar el panel anterior. El conductor de tierra tiene que ser más largo que los otros, de manera que en caso de rotura de sujeta-cables, éste se separe después de los cables de la tensión.

Nota importante. El cable de conexión debe tener las siguientes características: debe ser al menos del tipo a la silicona (para resistir a una temperatura de 180°C), y debe tener un tamaño adecuado a la potencia del aparato (ver tabla datos técnicos)

EQUIPOTENCIAL

El aparato debe conectarse a un sistema equipotencial. El tornillo de conexión está colocado en la parte posterior del aparato y se distingue con el símbolo . 

¡Atención!: el fabricante no es responsable, y la garantía no cubre, daños provocados y que se deban a instalaciones inadecuadas y no conformes a las instrucciones.

ENCENDIDO Y REGULACIÓN DEL HORNO ESTÁTICO

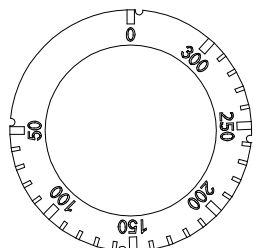

Girar el mando de control hacia la derecha y fijar la temperatura deseada.
Para el apagado del horno, girar el mando a la izquierda hasta la posición 0.
Para el encendido del horno hacer girar el mando del selector (ver figura) hacia la derecha o hacia la izquierda, colocándolo en una de las siguientes posiciones



Resistencia inferior + superior



Resistencia inferior



Resistencia superior

Aviso: Cuando el horno está en funcionamiento, la puerta **no** debe quedar abierta ya que se podrían sobrecalentar y dañar los mandos y las chapas de protección.

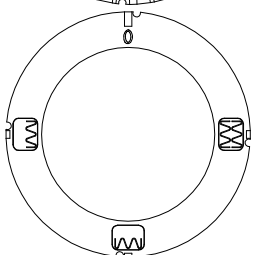

TEMPORIZADOR MECÁNICO

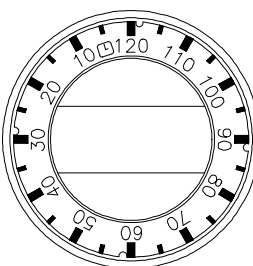

Nota: las cocinas están dotadas de un indicador acústico de tiempo, adecuado para la señalación de un tiempo máximo de 120 minutos, Girar el mando hacia la derecha, colocándolo en el tiempo elegido, comprendido entre 0 y 120 minutos (ver figura); una vez transcurrido el tiempo establecido, entra en funcionamiento el avisador acústico.

LIMPIEZA Y MANTENIMIENTO

¡Atención!: durante la limpieza, no lavar por fuera el aparato con chorros de agua directos o a alta presión. Cada noche al acabar el trabajo limpiar cuidadosamente al aparato. La limpieza diaria después del apagado del aparato garantiza un perfecto funcionamiento y una larga duración en el tiempo.

Antes de comenzar la limpieza, quitar la tensión del aparato. Las partes de acero se deben lavar con agua caliente y detergente neutro; después, es necesario enjuagarlas con agua abundante para eliminar cualquier residuo de detergente; después de esto, secar con un paño seco. No usar detergentes abrasivos o corrosivos

Las partes esmaltadas deben lavarse con agua jabonosa.

Horno: la limpieza del horno se facilita quitando la grilla de soporte.

Aviso importante: Además de la limpieza y mantenimiento ordinario de las instalaciones, aconsejamos que hagan controlar la instalación al menos una vez al año por un instalador.

Se aconseja para ello estipular un contrato de asistencia.

COMO COMPORTARSE EN CASO DE AVERÍA

Cerrar el grifo de conexión eléctrica, quitar la tensión mediante el dispositivo colocado antes del aparato y avisar al servicio de asistencia.

PROCEDIMIENTO A EFECTUAR EN CASO DE LARGA INTERRUPCIÓN DEL FUNCIONAMIENTO

Quitar la tensión y limpiar la instalación como se ha indicado anteriormente.