

BAGNOMARIA A SECCO
ELETTRICO

IT

CH

Istruzioni
per l'installazione e l'uso

ELEKTRISCH BETRIEBENES
TROCKEN-WASSEREBAD

DE

AT

CH

Aufstellungs
und Bedienungsanleitung

BAIN MARIE ELECTIQUE
SANS EAU

FR

BE

Instructions
Pour l'installation et l'emploi

ELECTRICAL DRY BAIN-
MARIE

GB

IE

Instructions
for installation and use

BANOMARIA A SECO
ELECTIRCO

ES

Guia para la intalación e
instrucciones de uso

Mod.

BS-74EM

BST-74EM

FIG. 1
BS-74EM
562034701 M00_00

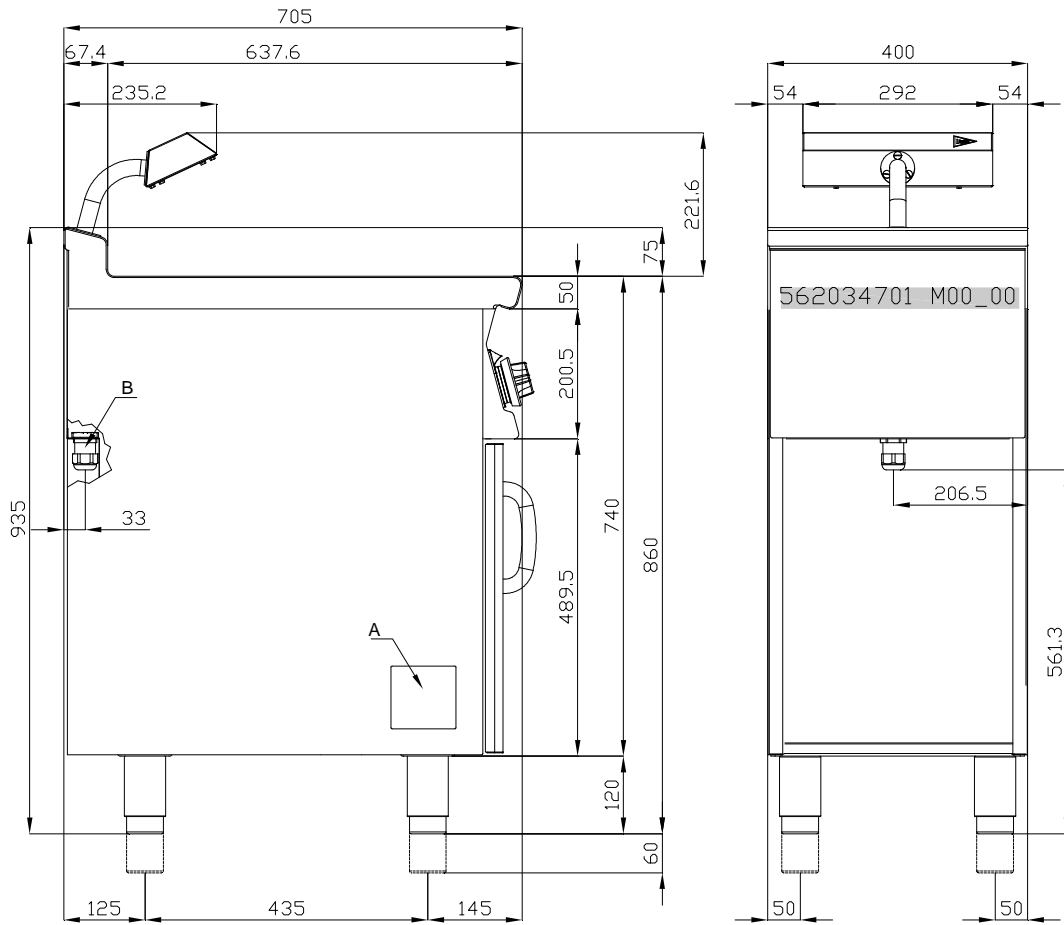

BST-74EM
562034801 M00_00

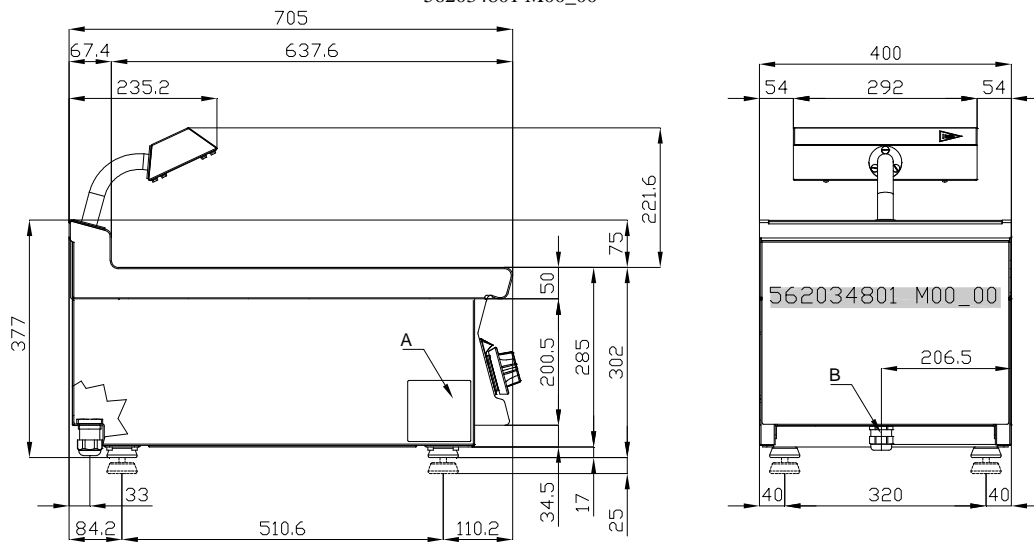

A	B
Targhetta caratteristiche	Allacciamento elettrico
Typenschild	Elektroanschluß
Plaque des caractéristiques	Raccordement électrique
Data Plate	Electrical connection
Chapa de características	Conexión eléctrica

**SCHEMA ELETTRICO – SCHALTPLAN – SCHEMA ELECTRIQUE
WIRING DIAGRAM – ESQUEMA ELECTRICO
BS-74EM**

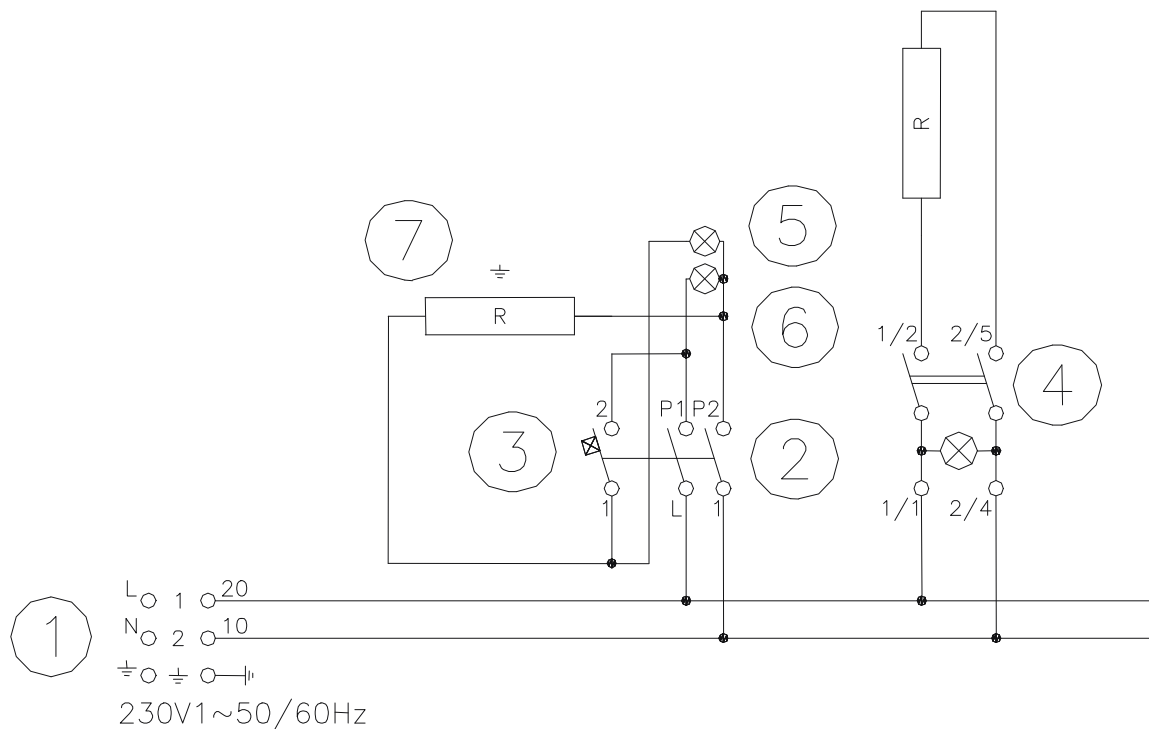

1	Morsettiera monofase	Einphasen-Klemmleiste	Bornier monophasé	Monophase junction-box	Tablero de bornes monofásico
2	Commutatore monofase	Einphasen-Schalter	Commutateur monophasé	Monophase commutator	Conmutador monofásico
3	Termostato monofase	Einphasen-Thermostat	Thermostat monophasé	Monophase thermostat	Termostato monofásico
4	Interruttore bipolare verde	Schalter zweipolig grün	Interructeur bipolaire verte	Green bi-polar switch	Interruptor bipolar verde
5	Spia bianca	Weiße Kontroll-Leuchte	Témoin blanc	White light	Luz indicadora blanca
6	Spia verde	Grüne Kontroll-Leuchte	Témoin vert	Green light	Luz indicadora verde
7	Resistenza	Widerstände	Résistance	Element	Resistencia

**ESEMPIO DI FISSAGGIO PER APPARECCHI
BEISPIEL DER FESTSETZUNG FUER GERAETE
EXEMPLE DE MONTAGE POUR EQUIPEMENTS
EXAMPLE OF FIXING FOR EQUIPMENT
EJEMPLO FIJACIÓN DE APARATO**

562026000 M00_00

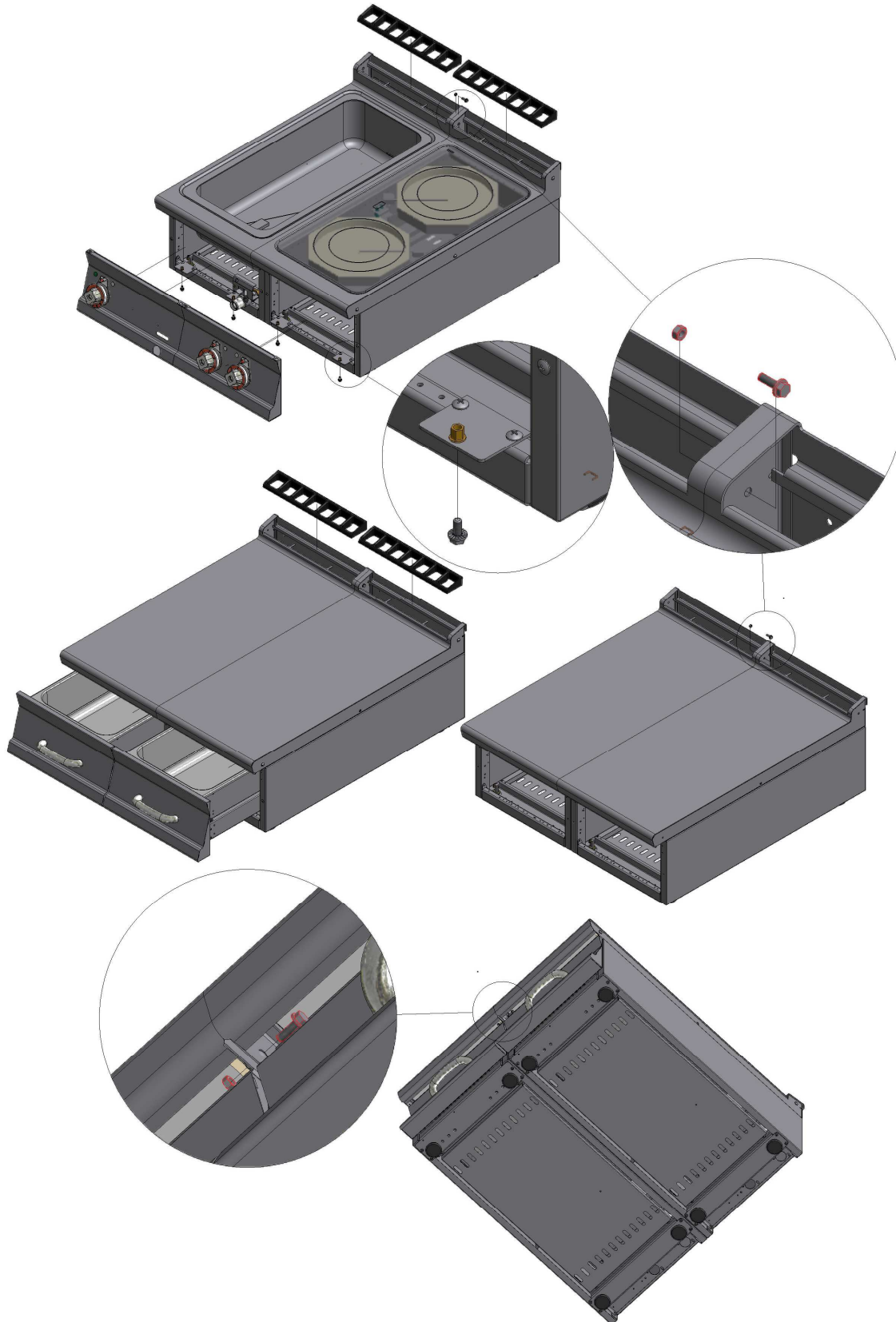

562026000M00P00.idw 1 di 1

IT CH

Pag. 6

DE AT CH

Seite 9

FR BE

Page 12

GB IE

Page 15

ES

Pàg. 18

SOMMARIO

TABELLA DATI TECNICI.....	7
ISTRUZIONI PER L'INSTALLAZIONE	7
INSTALLAZIONE.....	7
DISPOSIZIONI DI LEGGE, REGOLE TECNICHE E DIRETTIVE	7
ALLACCIAMENTO ELETTRICO	7
EQUIPOTENZIALE.....	7
MESSA IN FUNZIONE.....	8
ISTRUZIONI PER L'USO	8
ACCENSIONE	8
PULIZIA E MANUTENZIONE	8
COMPORTAMENTO IN CASO DI PROLUNGATA INTERRUZIONE DI FUNZIONAMENTO	8
COMPORTAMENTO IN CASO DI GUASTO.....	8
MANUTENZIONE (SOLO PER PERSONALE QUALIFICATO).....	8
ACCESSIBILITA'	8

TABELLA DATI TECNICI

MODELLI	BS-74EM	BST-74EM
DIMENSIONI cm	40x70x90	40x70x29h
ALIMENTAZIONE	230 VAC-1 50/60 Hz	230 VAC-1 50/60 Hz
ASSORBIMENTO MASSIMO	6,4 A	6,4 A
POTENZA MASSIMA	1,47 KW	1,47 KW
CAVO ALIMENTAZIONE	3x1 mm ²	3x1 mm ²

ISTRUZIONI PER L'INSTALLAZIONE

La targhetta caratteristiche tecniche si trova sulla parete laterale (vedi disegno al punto allacciamento elettrico) e contiene tutti i dati necessari all'allacciamento.

INSTALLAZIONE

Durante il posizionamento l'apparecchio deve essere messo a bolla, piccoli dislivelli possono essere aggiustati mediante i piedini regolabili (avvitare o svitare). L'interruttore generale o la presa devono essere nelle vicinanze dell'apparecchio e facilmente accessibili.

Si consiglia di porre l'apparecchio sotto una cappa aspirante, in modo che l'evacuazione dei vapori avvenga in modo rapido. Qualora l'apparecchio venisse posizionato vicino a pareti, pareti divisorie, mobili da cucina, rivestimenti decorativi ecc si consiglia che questi siano di materiale non infiammabile, altrimenti provvedere a rivestire tali pareti con del materiale non infiammabile.

Si deve anzitutto assicurare che le prescrizioni antincendio vengano rispettate.

L'installazione, messa in funzione e manutenzione dell'apparecchio devono essere eseguite da personale qualificato. Tutti i lavori necessari all'installazione devono essere eseguiti in osservanza alle norme vigenti.

Il costruttore declina qualsiasi responsabilità in caso di cattivo funzionamento, che risulti dovuto ad una installazione errata o non conforme.

Attenzione: come da disposizioni internazionali, durante l'allacciamento dell'apparecchio è da prevedere a monte dello stesso un dispositivo che permetta di staccare in modo onnipolare l'apparecchio dalla rete, questo dispositivo deve avere una apertura dei contatti di almeno 3 mm.

DISPOSIZIONI DI LEGGE, REGOLE TECNICHE E DIRETTIVE

L'installazione deve essere eseguita in osservanza delle seguenti norme:

- Prescrizione antinfortunistica vigente.
- Prescrizione di installazione, norme CEI.

ALLACCIAMENTO ELETTRICO

L'apparecchio non viene consegnato con il cavo di allacciamento elettrico. Per l'installazione del cavo si proceda nel seguente modo:

- Togliere la tensione.
- Togliere il pannello anteriore.
- Passare il cavo di allacciamento attraverso il pressacavo, collegare i conduttori nel corrispondente morsetto della morsettiera e fissarli.
- Bloccare il cavo con il pressacavo e rimontare il pannello anteriore. Il conduttore di terra deve essere più lungo degli altri, in modo che in caso di rottura del pressacavo, questo si stacchi dopo i cavi della tensione.

N.B. il cavo di allacciamento deve avere una sezione adeguata alla potenza dell'apparecchio (vedi tabella dati tecnici).

EQUIPOTENZIALE

L'apparecchio deve essere collegato ad un sistema equipotenziale. La vite di collegamento è posizionata sulla parte posteriore dell'apparecchio ed è contraddistinta dal simbolo .

Attenzione: il costruttore non è responsabile, e non risarcisce in garanzia danni provocati e che sono dovuti ad installazioni inadeguate e non conformi alle istruzioni.

MESSA IN FUNZIONE

Prima di utilizzare l'apparecchio è necessario pulirlo con cura, soprattutto la vasca (vedi paragrafo "pulizia e cura"). Controllare l'allacciamento dell'apparecchio e metterlo in funzione secondo le istruzioni.

ISTRUZIONI PER L'USO

Attenzione: Usare l'apparecchio solo sotto sorveglianza!

I bagno maria a secco sono apparecchi che consentono il riscaldamento e il mantenimento in temperatura di cibi fritti (pesce, patatine ecc.).

ACCENSIONE

Per alimentare la resistenza inferiore, ruotare la manopola in senso antiorario partendo dalla posizione di 0 (off) in modo da regolare la temperatura del termostato (30°-90°), fino alla temperatura desiderata.

Per alimentare la resistenza superiore, azionare l'interruttore luminoso, presente nella parte destra del cruscotto

PULIZIA E MANUTENZIONE

Attenzione: durante la pulizia non lavare esternamente l'apparecchio con getti d'acqua diretti o ad alta pressione.

Ogni sera a fine lavoro pulire accuratamente l'apparecchio. La pulizia quotidiana dell'apparecchio garantisce un funzionamento perfetto e una lunga durata dello stesso.

Prima di iniziare la pulizia togliere la tensione dall'apparecchio. Le parti in acciaio sono da lavare con acqua calda e detersivo neutro, sono poi da sciacquare abbondantemente in modo da eliminare ogni traccia di detersivo poi asciugare con un panno asciutto. Non usare detersivi abrasivi o corrosivi.

COMPORTAMENTO IN CASO DI PROLUNGATA INTERRUZIONE DI FUNZIONAMENTO

Pulire ed asciugare accuratamente l'apparecchio come da istruzioni. Togliere la tensione

COMPORTAMENTO IN CASO DI GUASTO

In caso di guasto spegnere l'apparecchio, togliere la tensione mediante il dispositivo posto a monte dell'apparecchio e avvisare il servizio assistenza.

MANUTENZIONE (SOLO PER PERSONALE QUALIFICATO)

Qualsiasi lavoro di manutenzione e da far eseguire esclusivamente a personale qualificato. Prima di iniziare una manutenzione, togliere la spina o disinserire l'interruttore posto a monte. Vuotare la vasca quando è piena.

ACCESSIBILITA'

Per accedere alla morsettiera, togliere la schiena dell'apparecchio. Gli elementi di comando si raggiungono dal cruscotto anteriore, svitare le viti che fissano il cruscotto e togliere quest'ultimo.

INHALTSANGABE

TABELLE DER TECHNISCHEN DATEN	10
AUFSTELLUNGSANLEITUNGEN	10
AUFSTELLUNG	10
GESETZLICHE BESTIMMUNGEN, TECHNISCHE VORGABEN UND VORSCHRIFTEN	10
ELEKTROANSCHLUSS	10
ÄQUIPOTENZIAL	10
GEBRAUCHSANWEISUNGEN	11
EINSCHALTEN	11
INBETRIEBNAHME.....	11
REINIGUNG UND WARTUNG.....	11
VORGEHEN BEI LÄNGEREM BETRIEBSSTILLSTAND	11
VORGANGSWEISE IM SCHADENSFALL	11
WARTUNG (NUR DURCH FACHPERSONAL).....	11
ZUGÄNGLICHKEIT	11

TABELLE DER TECHNISCHEN DATEN

MODELLE	BS-74EM	BST-74EM
ABMESSUNGEN cm	40x70x90	40x70x29h
STROMZUFUHR	230 VAC-1 50/60 Hz	230 VAC-1 50/60 Hz
MAXIMALE STROMAUFNAHME A	6,4 A	6,4 A
HÖCHSTLEISTUNG kW	1,47 KW	1,47 KW
VERSORGUNGSLEITUNG	3x1 mm ²	3x1 mm ²

AUFSTELLUNGSANLEITUNGEN

Das technische Typenschild befindet sich auf der Vorderseite des Geräts (siehe Zeichnung unter Punkt "Elektrischer Anschluss") und enthält alle für den Anschluss notwendigen Daten.

AUFSTELLUNG

Während der Aufstellung ist das Gerät zu nivellieren, geringe Höhenunterschiede können mit den Stellfüßen ausgeglichen werden (aufschrauben oder festziehen). Der Hauptschalter oder die Steckdose müssen sich in der Nähe des Geräts befinden und leicht erreichbar sein.

Es wird empfohlen, das Gerät unter einer Abzugshaube aufzustellen, damit entstehende Dämpfe rasch abgeleitet werden können. Falls das Gerät in der Nähe von Wänden, Trennpaneelen, Küchenmöbeln, Dekorverkleidungen etc. aufgestellt wird, sollten diese aus nicht entflammaren Material bestehen. Im gegenteiligen Fall sind diese Wände mit feuerfesten Materialien zu verkleiden.

Darüber hinaus ist sicherzustellen, dass die geltenden Brandschutzbestimmungen eingehalten werden.

Die Aufstellung, Inbetriebsetzung und Wartung muss von qualifiziertem Fachpersonal durchgeführt werden. Alle notwendigen Aufstellungsarbeiten müssen unter Einhaltung der geltenden Bestimmungen erfolgen.

Der Hersteller übernimmt keinerlei Haftung für eine mangelhafte Betriebsleistung, wenn diese auf eine fehlerhafte und nicht gesetzmäßige Installation zurückzuführen ist.

Achtung: Gemäß den internationalen Bestimmungen muss während des Anschließens des Geräts oberhalb desselben eine automatische Vorrichtung mit einer Kontaktöffnungsweite von mindestens 3 mm installiert werden, durch welche das Gerät auf allpolige Weise vom Stromnetz getrennt werden kann.

GESETZLICHE BESTIMMUNGEN, TECHNISCHE VORGABEN UND VORSCHRIFTEN

Die Aufstellung muss unter Einhaltung der folgenden Vorschriften durchgeführt werden:

- Geltende unfallverhütende Bestimmungen .
- Aufstellungsanweisungen, Vorschriften der VDE.

ELEKTROANSCHLUSS

Das Gerät wird ohne elektrisches Anschlusskabel geliefert. Zur Installation des Anschlusskabels wie folgt vorgehen:

- Die Stromzufuhr unterbrechen.
- Das Vorderpaneel entfernen
- Das Anschlusskabel durch den Kabeldurchgang ziehen, die Leiter mit den entsprechenden Klemmen der Klemmleiste verbinden und daran befestigen.
- Das Kabel mit der Kabelklemme blockieren und das Paneel wieder befestigen. Die Erdungsleitung muss länger als die anderen sein, damit es sich bei einer eventuellen Beschädigung der Kabelklemme erst nach den Spannungskabeln löst.

ÄQUIPOTENZIAL

Das Gerät muss mit einem Äquipotenzial-System verbunden werden. Die Verbindungsschraube ist auf der Rückseite des Geräts angebracht und mit dem Symbol  gekennzeichnet.

Achtung: Der Hersteller übernimmt für Schäden, die durch eine unsachgemäße, nicht den Anleitungen entsprechende Installation verursacht wurden, keinerlei Haftung und leistet auch innerhalb der Garantie keinen Schadenersatz.

GEBRAUCHSANWEISUNGEN

Achtung: Gerät nur unter Beaufsichtigung betreiben!

Beim Trocken-Bainmarie handelt es sich um ein Gerät, welches das Aufwärmen sowie die Beibhaltung einer bestimmten Temperatur von frittierten Speisen (Kartoffeln, Fisch usw.) ermöglicht.

EINSCHALTEN

Den Drehknopf auf der Bedienblende von "O" bis auf die gewünschte Position zwischen 30° und 90° stellen, die weiße und die grüne Kontroll-Lampe schalten sich ein.

Die grüne Kontroll-Lampe zeigt die Stromversorgung des Geräts an.

Das Aufleuchten der weißen Kontroll-Lampe zeigt den Betrieb des Heizelements an, ihr Erlöschen bedeutet, dass die gewünschte Temperatur erreicht wurde. Zum Ausschalten des Geräts ist der Drehknopf wieder auf die Position "O" zu drehen.

INBETRIEBNAHME

Vor der Benutzung ist es notwendig, das Gerät sorgfältig zu reinigen. (siehe Abschnitt „Reinigung und Pflege“).

Den Anschluss des Geräts überprüfen und gemäß den Bedienungsanleitungen in Betrieb nehmen.

Bei der ersten Inbetriebnahme der Griddleplatte wird empfohlen, alle Platten für einige Minuten auf Höchstleistung zu betreiben, um eine eventuelle, im Isoliermaterial der Widerstände vorhandene Restfeuchtigkeit zu beseitigen..

REINIGUNG UND WARTUNG

Achtung!: Zur Reinigung darf das Gerät von außen auf keinem Fall mit einem direkten Wasserstrahl oder einem Hochdruckreiniger abgespritzt werden.

Das Gerät muss jeden Abend nach Betriebsende sorgfältig gereinigt werden. Die tägliche Reinigung nach dem Abschalten des Geräts garantiert den einwandfreien Betrieb und eine lange Lebensdauer der Anlage.

Vor dem Reinigungsbeginn ist die Stromzufuhr zum Gerät zu unterbrechen. Die Stahlteile sind mit heißem Wasser und einem neutralen Reinigungsmittel zu säubern. Anschließend mit sauberem Wasser gründlich nachspülen, damit alle Reinigungsmittelreste entfernt werden und mit einem weichen Tuch trockenreiben. Keine Scheuermittel oder ätzende Reinigungsmittel verwenden.

Eventuelle Speisenreste sind mit dem dazu vorgesehenen Schaber von der Platte zu lösen. Die Oberfläche muss sauber sein und dann mit einer Schicht Pflanzenöl eingestrichen werden. Den Fettbehälter herausnehmen, ausleeren und gründlich waschen.

VORGEHEN BEI LÄNGEREM BETRIEBSSTILLSTAND

Das Gerät laut den Anweisungen gründlich reinigen und trockenreiben. Die Stromzufuhr unterbrechen.

VORGANGSWEISE IM SCHADENSFALL

Im Falle eines Schadens ist das Gerät abzuschalten, die Stromzufuhr mittels der oberhalb des Geräts angebrachten Vorrichtung zu unterbrechen und der Kundendienst zu verständigen.

WARTUNG (NUR DURCH FACHPERSONAL)

Sämtliche Wartungsarbeiten sind von qualifiziertem Fachpersonal durchzuführen. Vor Beginn der Wartung ist der Stecker herauszuziehen oder die Stromzufuhr durch den oberhalb des Geräts angebrachte Schalter zu unterbrechen.

ZUGÄNGLICHKEIT

Um zur Klemmleiste zu gelangen, ist die Rückwand des Geräts zu entfernen. Die Betriebselemente sind durch die vordere Bedienblende zugänglich, dazu die Schrauben der Bedienblende lösen und diese entfernen

TABLE DES MATIÈRES

TABLEAU DES DONNÉES TECHNIQUES	13
INSTRUCTIONS D'INSTALLATION	13
INSTALLATION	13
DISPOSITIONS LÉGALES, RÈGLES TECHNIQUES ET DIRECTIVES	13
BRANCHEMENT ÉLECTRIQUE.....	13
CIRCUIT ÉQUIPOTENTIEL	13
INSTRUCTIONS D'UTILISATION	14
ALLUMAGE.....	14
MISE EN SERVICE.....	14
NETTOYAGE ET ENTRETIEN.....	14
INSTRUCTIONS EN CAS DE NON-UTILISATION PROLONGÉE	14
EN CAS D'ANOMALIE OU DE PANNE.....	14
ENTRETIEN (A CONFIER AU SEUL PERSONNEL QUALIFIE)	14
ACCÈS BORNIER/ÉLÉMENTS DE COMMANDE	14

TABLEAU DES DONNÉES TECHNIQUES

MODÈLES	BS-74EM	BST-74EM
DIMENSIONS cm	40x70x90	40x70x29h
ALIMENTATION	230 VAC-1 50/60 Hz	230 VAC-1 50/60 Hz
ABSORPTION MAXIMUM A	6,4 A	6,4 A
PUISSANCE MAXIMUM kW	1,47 KW	1,47 KW
CÂBLE D'ALIMENTATION	3x1 mm ²	3x1 mm ²

INSTRUCTIONS D'INSTALLATION

La plaque des caractéristiques techniques se trouve sur la part antérieure du flanc (voir schéma au chapitre "Branchement électrique") et contient toutes les données nécessaires au branchement.

INSTALLATION

Durant son positionnement l'appareil doit être placé parfaitement à l'horizontale; pour cela il est possible d'intervenir sur les pieds réglables (à visser ou à dévisser). L'interrupteur général ou la prise doit se trouver à proximité de l'appareil et être facile d'accès.

Il est recommandé de placer l'appareil sous une hotte aspirante de façon à ce que l'évacuation des vapeurs puissent s'effectuer plus rapidement. Dans le cas où l'appareil serait installé à proximité de murs, de parois, de meubles de cuisine ou autres revêtements décoratifs, il est important de veiller à ce que ceux-ci soient constitués de matériaux non-inflammables, différemment les revêtir d'un matériau non-inflammable.

Il est impératif de respecter les normes anti-incendie.

L'installation, la mise en service et l'entretien de l'appareil doivent être confiés à un personnel qualifié à cet effet. Toutes les interventions nécessaires à l'installation doivent être effectuées dans le respect des normes en vigueur.

Le fabricant décline toute responsabilité en cas de mauvais fonctionnement dû à une mauvaise installation ou à une installation non conforme.

Attention!: conformément aux dispositions internationales applicables, durant le branchement de l'appareil, il est nécessaire de prévoir en amont de celui-ci un dispositif automatique assurant la coupure omnipolaire de l'alimentation de secteur; ce dispositif doit prévoir une ouverture des contacts de 3 mm minimum.

DISPOSITIONS LÉGALES, RÈGLES TECHNIQUES ET DIRECTIVES

L'installation doit être effectuée dans le respect des normes suivantes:

- normes de sécurité en vigueur.
- règles d'installation, normes en vigueur .

BRANCHEMENT ÉLECTRIQUE

L'appareil est livré sans câble d'alimentation. Pour l'installation du câble d'alimentation procéder comme suit:

- Couper la tension.
- Retirer le panneau antérieur,
- Faire passer le câble d'alimentation à travers le passe-fil, raccorder les conducteurs aux bornes correspondantes du bornier et les fixer.
- Bloquer le câble à l'aide du serre-fil et remettre en place le panneau antérieur. La longueur du conducteur de terre doit être supérieure à celle des autres conducteurs de telle sorte qu'en cas de rupture du presse-fil le conducteur de terre se décroche après les conducteurs de tension.

CIRCUIT ÉQUIPOTENTIEL

L'appareil doit être raccordé à un circuit équipotentiel. La vis de raccordement est positionnée sur la partie postérieure de l'appareil et est marquée du symbole  .

Attention!: le fabricant décline toute responsabilité en cas de dommages causés par une installation non conforme aux instructions prévues à cet effet.

INSTRUCTIONS D'UTILISATION

Attention: Veiller à ce que l'appareil soit constamment contrôlé durant son utilisation.

Les bains-marie à sec sont des appareils qui permettent de réchauffer et de maintenir à une certaine température la viande, le poisson, les légumes, etc, excepté les aliments frits.

ALLUMAGE

Amener la commande de la position "0" à la position voulue entre 30° et 90°, les témoins blanc et vert doivent s'allumer.

Allumés, les témoins vert et blanc indiquent respectivement que l'appareil est sous tension et que l'élément chauffant fonctionne. Une fois atteinte la température programmée, le témoin blanc s'éteint. Pour éteindre l'appareil, ramener la commande sur la position "0".

MISE EN SERVICE

Avant d'utiliser l'appareil pour la première cuisson, il est nécessaire de procéder à son nettoyage (voir chapitre "Nettoyage et entretien").

Contrôler le branchement de l'appareil et le mettre en marche en suivant les Instructions d'utilisation.

Lors de la mise en service, il est recommandé d'allumer les plaques pendant quelques minutes à pleine puissance de façon éliminer l'humidité éventuellement présente dans la masse isolant des résistances.

NETTOYAGE ET ENTRETIEN

Attention!: ne pas nettoyer l'appareil à l'aide de jets d'eau directs ou à haute pression.

Une fois l'utilisation terminée veiller à nettoyer soigneusement l'appareil. Un nettoyage quotidien de l'appareil une fois celui-ci éteint est gage de bon fonctionnement et de longue durée.

Avant de procéder au nettoyage, couper l'alimentation électrique. Les parties en acier doivent être nettoyées à l'aide d'eau chaude et d'un détergent neutre; rincer ensuite abondamment afin d'éliminer toute trace de détergent puis essuyer à l'aide d'un chiffon sec. Ne pas utiliser de détergents abrasifs ou corrosifs.

Tous les résidus d'aliment doivent être éliminés de la plaque à l'aide de la spatule prévue à cet effet. La surface doit être parfaitement nettoyée et ensuite graissée en appliquant un film d'huile végétale. Retirer le tiroir de récupération des graisses, le vider et le bien le laver.

INSTRUCTIONS EN CAS DE NON-UTILISATION PROLONGÉE

Nettoyer et essuyer soigneusement l'appareil comme indiqué ci-dessus et l'isoler de l'alimentation électrique.

EN CAS D'ANOMALIE OU DE PANNE

Couper la tension à l'aide du dispositif situé en amont de l'appareil et prendre contact avec le service d'assistance.

ENTRETIEN (A CONFIER AU SEUL PERSONNEL QUALIFIÉ)

Toute intervention d'entretien doit être exclusivement confiée à un personnel qualifié. Avant de procéder à toute opération d'entretien, débrancher la prise ou placer l'interrupteur situé en amont sur la position Off.

ACCÈS BORNIER/ÉLÉMENTS DE COMMANDE

Pour accéder au bornier de branchement, retirer le panneau postérieur de l'appareil. Les éléments de commande sont accessibles depuis le panneau frontal: dévisser les vis de fixation du panneau frontal et retirer ce dernier

INDEX

TECHNICAL DATA TABLE	16
INSTRUCTIONS FOR INSTALLATION.....	16
INSTALLATION	16
LAWS, TECHNICAL RULES AND NORMS	16
ELECTRIC CONNECTION.....	16
EQUIPOTENTIAL	16
INSTRUCTIONS FOR USE.....	16
TURNING ON	17
STARTING UP	17
CLEANING AND MAINTENANCE	17
PROCEDURE TO FOLLOW IF THE APPLIANCE IS NOT GOING TO BE USED FOR SOME TIME	17
PROCEDURE TO FOLLOW IN THE EVENT OF A BREAKDOWN.....	17
MAINTENANCE (ONLY FOR QUALIFIED PERSONNEL).....	17
ACCESSIBILITY.....	17

TECHNICAL DATA TABLE

MODELS	BS-74EM	BST-74EM
DIMENSIONS cm	40x70x90	40x70x29h
POWER SUPPLY	230 VAC-1 50/60 Hz	230 VAC-1 50/60 Hz
MAXIMUM ABSORPTION A	6,4 A	6,4 A
MAXIMUM POWER kW	1,47 KW	1,47 KW
POWER SUPPLY CABLE	3x1 mm ²	3x1 mm ²

INSTRUCTIONS FOR INSTALLATION

The data plate is on the front of the side (see diagram in electric connection item) and has all the data necessary for the connection.

INSTALLATION

When fitting, the appliance must be levelled using a spirit level; slight differences of level can be adjusted by screwing or unscrewing the adjustable feet. The main switch or the socket must be near the appliance and easily accessible.

It is advisable to place the appliance under an extractor hood so that steam is extracted rapidly. If the appliance is placed near walls, dividing panels, kitchen furniture, decorative finishing, etc. , these should be in flameproof material; otherwise it is necessary to cover them with non-flammable material.

Above all, it is necessary to ensure that the fire prevention norms are observed.

The installation, starting up and maintenance of the appliance must be carried out by qualified personnel. All operations done when installing must be carried out observing the norms in force.

The manufacturer declines all responsibility in the event of incorrect functioning due to wrong installation or installation which does not comply with the norms.

Attention! In accordance with international rules, when connecting the appliance, an automatic device enabling the disconnection of all contacts from the mains, must be installed above it; this device must have a contacts opening of at least 3 mm.

LAWS, TECHNICAL RULES AND NORMS

Installation must be carried out observing the following norms:

- Safety prescription in force
- Installation prescription in force.

ELECTRIC CONNECTION

The appliance is supplied without the electric connection cable. To install the power supply cable, proceed as follows:

- Disconnect the power supply.
- Remove the front panel
- Push the connection cable through the cable blocker, connect the conductor wires to the corresponding terminals in the junction box and fix them into place.
- Block the cable with the cable blocker, and reassemble the front panel. The earth wire must be longer than the others so that if the cable blocker should break, it will disconnect after the tension wires.

EQUIPOTENTIAL

The appliance must be connected to an equipotential system. The connection screw is positioned at the back of the appliance and is identified by the  symbol.

Attention! The manufacturer will neither be held responsible for, nor will give any compensation during the guarantee period for any damage caused, and which is due to inadequate installations not compliant with the instructions.

INSTRUCTIONS FOR USE

Attention! Use the appliance only under surveillance.

Dry steam cookers are appliances for heating and keeping warm fried foods (potatoes, fish, etc).

TURNING ON

Turn the knob from "O" into the desired position between 30°C and 90°C; the white and green lights come on. The green light indicates the presence of electrical tension. The white light shows that the heating element is working; when the temperature is reached, it goes out. To turn off the appliance, turn the knob into position "O".

STARTING UP

Before using the appliance for the first cooking, it is necessary to clean it carefully (see paragraph "cleaning and care"). Check the connection of the appliance and start it up following the instructions. When using the hotplate for the first time, it is advisable to let all the hotplates work for a few minutes at maximum power, in order to remove any humidity from the insulating mass of the elements. When using the oven for the first time, it is advisable to take out all the removable parts and to heat it up, to a temperature of 250°C.

CLEANING AND MAINTENANCE

Attention! During cleaning, do not wash the external parts of the appliance with direct sprays of water or with high pressure.

After every use, clean the appliance thoroughly. Daily cleaning after switching off the appliance ensures the perfect functioning and long life of the appliance.

Before starting to clean the appliance, disconnect the power supply. The parts in steel must be washed with hot water and neutral detergent, then rinsed thoroughly in order to eliminate all traces of detergent; after which, dried with a dry cloth. Do not use abrasive or corrosive detergents.

All residues of food must be removed from the hotplate with the proper spatula. The surface must be cleaned well and then greased with a film of vegetable oil. Remove the drip pan, empty it and wash it carefully.

PROCEDURE TO FOLLOW IF THE APPLIANCE IS NOT GOING TO BE USED FOR SOME TIME

Clean and dry the appliance carefully according to the instructions. Disconnect the power supply.

PROCEDURE TO FOLLOW IN THE EVENT OF A BREAKDOWN

In the event of breakdown, turn off the appliance, disconnect the power supply by using the device situated above the appliance and notify the after sales service.

MAINTENANCE (ONLY FOR QUALIFIED PERSONNEL)

Any kind of maintenance must only be done by qualified personnel. Before carrying out maintenance, remove the plug or switch off the switch above the appliance.

ACCESSIBILITY

To get to the junction-box, remove the back of the appliance. The control elements are reached from the front control panel; unscrew the fixing screws from the control panel and remove it.

ÍNDICE

TABLA DATOS TÉCNICOS.....	19
INSTRUCCIONES PARA LA INSTALACIÓN	19
INSTALACIÓN.....	19
DISPOSICIONES DE LEY, REGLAS TÉCNICAS Y DIRECTIVAS	19
CONEXIÓN ELÉCTRICA	19
EQUIPOTENCIAL	19
INSTRUCCIONES PARA EL USO	19
ENCENDIDO.....	20
PUESTA EN FUNCIONAMIENTO.....	20
LIMPIEZA Y MANTENIMIENTO	20
COMPORTAMIENTO EN CASO DE LARGA INTERRUPCIÓN DE FUNCIONAMIENTO	20
COMPORTAMIENTO EN CASO DE AVERÍA.....	20
MANTENIMIENTO (SÓLO PARA PERSONAL CUALIFICADO)	20
ACCESIBILIDAD.....	20

TABLA DATOS TÉCNICOS

MODELOS	BS-74EM	BST-74EM
DIMENSIONES cm	40x70x90	40x70x29h
ALIMENTACION	230 VAC-1 50/60 Hz	230 VAC-1 50/60 Hz
ABSORCIÓN MÁXIMA A	6,4 A	6,4 A
POTENCIA MÁXIMA kW	1,47 KW	1,47 KW
CABLE ALIMENTACIÓN	3x1 mm ²	3x1 mm ²

INSTRUCCIONES PARA LA INSTALACIÓN

La chapa de características técnicas se encuentra en la pared anterior del fianco (ver diseño en el punto de conexión eléctrica) y contiene todos los datos necesarios para la conexión.

INSTALACIÓN

Durante la colocación, es necesario nivelar el aparato, pueden ajustarse los pequeños desniveles mediante los pies de apoyo regulables (atornillar o destornillar). El interruptor general o la toma deben estar cerca del aparato y debe poder accederse a ellos fácilmente.

Se aconseja colocar el aparato debajo de una campana de aspiración, de manera que la evacuación de los vapores se efectúe de manera rápida. Si el aparato se coloca cerca de paredes, paredes divisorias, muebles de cocina, revestimientos decorativos, etc se aconseja que éstos sean de material no inflamable, sino se debe revestir estas paredes con material no inflamable.

Debe asegurarse sobretodo que las prescripciones para la prevención de incendios se respeten.

La instalación, puesta en funcionamiento y mantenimiento del aparato deben ser efectuados por personal cualificado. Todos los trabajos necesarios para la instalación deben efectuarse respetando las normas vigentes.

El fabricante declina cualquier responsabilidad en caso de mal funcionamiento debido a una instalación equivocada o no conforme.

¡Atención!: como indican las disposiciones internacionales, antes del aparato se debe instalar un dispositivo automático que permita desconectar de manera omnipolar el aparato de la red; este dispositivo debe tener una apertura de los contactos de al menos 3 mm.

DISPOSICIONES DE LEY, REGLAS TÉCNICAS Y DIRECTIVAS

La instalación debe efectuarse respetando las siguientes normas:

- Prescripción para la prevención de accidentes vigente.
- Prescripción de instalación, normas vigente.

CONEXIÓN ELÉCTRICA

El aparato se entrega sin cable de conexión eléctrica. Para la instalación del cable de alimentación, seguir los siguientes pasos:

- Quitar la tensión.
- Quitar el panel anterior
- Pasar el cable de conexión a través del sujeta-cables, conectar los conductores en el correspondiente borne del tablero de bornes y fijarlos.
- Bloquear el cable con el sujeta-cables y volver a montar el panel anterior. El conductor de tierra tiene que ser más largo que los otros, de manera que en caso de rotura de sujeta-cables, éste se separe después de los cables de la tensión.

EQUIPOTENCIAL

El aparato debe conectarse a un sistema equipotencial. El tornillo de conexión está colocado en la parte posterior del aparato y se distingue con el símbolo .

¡Atención!: el fabricante no es responsable, y la garantía no cubre, daños provocados y que se deben a instalaciones inadecuadas y no conformes a las instrucciones.

INSTRUCCIONES PARA EL USO

Atención - ¡Usar el aparato sólo bajo vigilancia!.

Los aparatos bañomaria en seco permiten el calentamiento y manteminimiento de la temperatura de alimentos fritos (patatas, pescado, etc...)

ENCENDIDO

Girar el mando de “O” hasta la posición deseada entre los 30° y los 90° , se encienden las luces de indicación blanca y verde.

La lámpara de indicación verde indica que el aparato está bajo tensión.

El encendido de la lámpara de indicación blanca indica el funcionamiento del elemento de calentamiento, su apagado indica que se ha alcanzado la temperatura. Para apagar el aparato, girar el mando a la posición “O”.

PUESTA EN FUNCIONAMIENTO

Antes de utilizar el aparato para la primera cocción, es necesario limpiarlo con cuidado, sobretodo la cuba (ver párrafo “Limpieza y cuidado”).

Controlar la conexión del aparato y ponerlo en funcionamiento según las instrucciones.

Para la primera puesta en funcionamiento de la placa, aconsejamos poner en marcha durante algunos minutos y a la máxima potencia todas las placas, para poder eliminar la humedad que pueda estar presente en la masa aislante de las resistencias.

Para el primer funcionamiento del horno, aconsejamos quitar todas las partes desmontables y calentarlo a una temperatura de 250°C .

LIMPIEZA Y MANTENIMIENTO

¡Atención!: durante la limpieza, no lavar por fuera el aparato con chorros de agua directos o a alta presión.

Cada noche al acabar el trabajo limpiar cuidadosamente al aparato. La limpieza diaria del aparato garantiza un perfecto funcionamiento y una larga duración en el tiempo.

Antes de comenzar la limpieza, quitar la tensión del aparato. Las partes de acero se deben lavar con agua caliente y detergente neutro; después, es necesario enjuagarlas con agua abundante para eliminar cualquier residuo de detergente; después de esto, secar con un paño seco. No usar detergentes abrasivos o corrosivos

Debe quitarse de la placa todos los residuos de alimentos con un cepillo adecuado. La superficie debe limpiarse bien y después debe engrasarse con una capa de aceite vegetal. Quitar el contenedor de la grasa, vaciarlo y lavarlo cuidadosamente.

COMPORTAMIENTO EN CASO DE LARGA INTERRUPCIÓN DE FUNCIONAMIENTO

Limpiar cuidadosamente el aparato como indican las instrucciones. Quitar la tensión.

COMPORTAMIENTO EN CASO DE AVERÍA

En caso de avería apagar el aparato, quitar la tensión mediante el dispositivo colocado antes del aparato y avisar al servicio de asistencia.

MANTENIMIENTO (SÓLO PARA PERSONAL CUALIFICADO)

Cualquier trabajo de mantenimiento debe ser realizado exclusivamente por personal cualificado. Antes de iniciar una operación de mantenimiento, quitar el enchufe o desconectar el interruptor conectado antes del aparato.

ACCESIBILIDAD

Para acceder al tablero de bornes, quitar la parte posterior del aparato. Los elementos de mando se alcanzan desde el panel anterior, destornillar los tornillos que fijan el panel y quitar éste último.